

G-SWS063

Technische Daten

GRIP

Funktionsweise:

Durch Drehung des Halbbolzens um 180° werden Oberteil (1) und Unterteil (2) formschlüssig verspannt

Vorteile:

- Kostengünstige Alternative zum MGW
- Ohne Handhebel, dadurch geringe Störkontur
- Hohe Wiederholgenauigkeit +/- 0,02 mm
- Optionale Anbindung einer Energiekupplung MEK für elektrische und pneumatische Durchführungen
- Hält 10.000 Wechselzyklen stand
- Bei der Verriegelung wird das Unterteil um den Verriegelungshub herangezogen
- Schnittstelle nach DIN EN ISO 9409-1

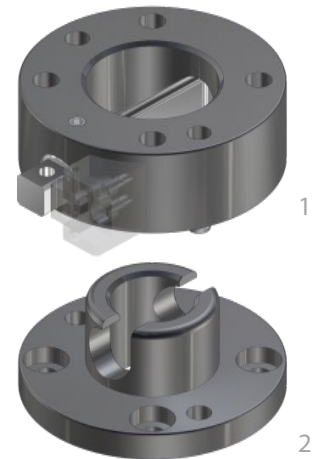

Technische Daten		SWS063	
Grundmaterial		Stahl	Stahl, nitriert
Außendurchmesser x Höhe [mm]		63 x 32	
Teilkreisdurchmesser [mm]		50	
Wiederholgenauigkeit +/- [mm]		0,02	
Zug Fz [N]		1.500	1.800
Druck -Fz [kN]		134	178
Torsion Mz [Nm]		80	105
Biegung Mx, My [Nm]		100	115
Masse [kg]	Oberteil	0,48	
	Unterteil	0,23	
Richtwert Zuladung [kg] *		20	22
Verriegelungsmoment VM [Nm]		3 - 8	
Verriegelungshub VH [mm]		0 - 6	
* Richtwert gilt für folgende Annahmen: Beschleunigung: 10 m/s ² , Schwerpunktabstand: 100 mm, 2-fache Sicherheit			

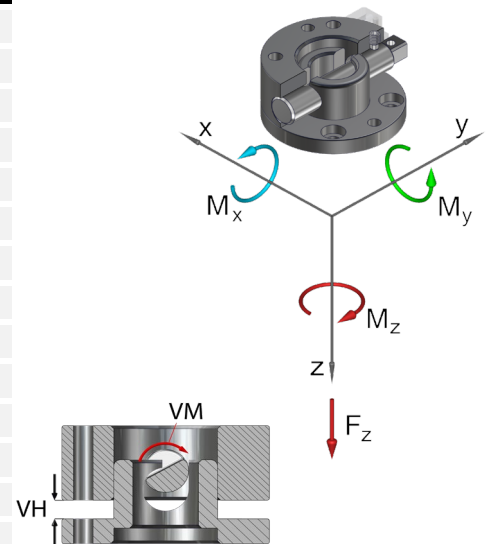

Schnellwechselsystem Ø63, gebohrt nach ISO...

G-SWS063-2O	Oberteil, Stahl
G-SWS063-2OE	Oberteil, E-Anbau, Stahl
G-SWS063-2OEN	Oberteil, E-Anbau, Stahl, nitriert
G-SWS063-2O-N	Oberteil, Stahl, nitriert
G-MGW063-2UEN	Unterteil, E-Anbau, Stahl, nitriert
G-MGW063-2U-N	Unterteil, Stahl, nitriert

Ersatzteil Halbbolzensicherung...

EG-SWS063-VS2 für SWS063

Vierkant-Aufsteckschlüssel...

ZG-52192-SSW09 für SW 09

Pos.	Bezeichnung
1	Oberteil
2	Halbbolzen
3	Gewindesttift
4	Indexstift
5	VS2 (optional)
9	Unterteil

